

0 a 10 bar, 0 a 6 bar
 -1 a 0 bar, -1 a 1 bar

Rápida detecção de erro pela alteração da cor do display
Pressostato fácil de usar com display nítido e programação intuitiva
Montagem flexível em trilho DIN ou montagem em parede
Usuário seleciona a conexão: traseira ou inferior
Materiais isentos de LABS, conforme RoHS

Características Técnicas

Fluido:

Ar comprimido, filtrado (40 µm), lubrificado e não lubrificado

Montagem:

Opcional

Faixas de pressão opcionais:

0 ... 6 bar, 0 ... 10 bar, -1 ... 0 bar, -1 ... 1 bar

Temperatura:

Fluido

Ambiente

0 ... + 60°C

0 ... + 60°C

(Consulte nosso Depto. Técnico para uso abaixo de +2°C)

Precisão:

± 2% FE*1) (inclusive desvio de temperatura)

± 1,5% (+10 ... 30°C)

Repetibilidade:

± 0,2% FE*1)

Ponto de comutação:

Ponto de reset:

Ajustável até 0 ... 100% FE*1) (Ajustável até 0 ... 100% FE*1)

Display:

Unidades de pressão: bar, psi, kPA, Vácuo pol. Hg

Linearidade da saída analógica

± 0,5% FE*1)

Grau de proteção conforme DIN 40050 (EN60529):

IP65 (com plug montado)

À prova de choque:

30 g, xyz, DIN EN 60068-2-27 (11 ms)

À prova de vibração:

5 g, 10 ... 150 Hz, xyz, DIN EN 60068-2-6

Peso:

0,05 kg

Materiais:

Caixa e display: PC

Vedações: NBR

Conector (M12 x 1): latão niquelado

*1) Fundo de escala

Informações para Pedidos

Veja pág. 2

2 X PNP

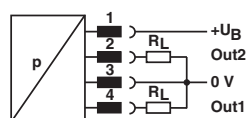

2 X NPN

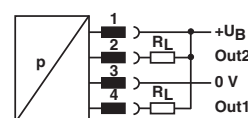

1 x PNP, 1 x Analógica

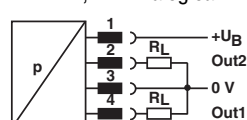

1 x NPN, 1 x Analógica

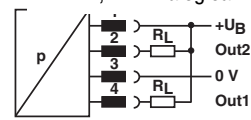

Parâmetros elétricos

Conexão elétrica:
M12 x 1
Alimentação
U_B = 24 V c.c. (17 ... 30 V c.c.)
Consumo corrente:
< 50 mA
Resistência de carga permitida:
≤ 600 Ω (saída analógica de energia)

Faixa de contato:
I_{máx} = 200 mA (à prova de curto-circuito)
Tempo de comutação:
< 5 ms
Compatibilidade eletromagnética:
Emissão EN61000-6-3 (2007)
Imunidade EN61000-6-2 (2005)

Variáveis padrão

Pressostato

Faixa de pressão	Sinal de saída	Conexão	Código
0 ... 6 bar	2 x PNP	Conexão Push-in ø 4 mm	DS-E1P06P4B2PR00
		G1/4	DS-E1P06F4B2PR00
	2 x NPN	Conexão Push-in ø 4 mm	DS-E1P06P4B2NR00
		G1/4	DS-E1P06F4B2NR00
0 ... 10 bar	2 x PNP	Conexão Push-in ø 4 mm	DS-E1P10P4B2PR00
		G1/4	DS-E1P10F4B2PR00
	2 x NPN	Conexão Push-in ø 4 mm	DS-E1P10P4B2NR00
		G1/4	DS-E1P10F4B2NR00
0 ... 6 bar	1 x PNP + 1 x Analógica	Conexão Push-in ø 4 mm	DS-E1P06P4BPAR00
		G1/4	DS-E1P06F4BPAR00
	1 x NPN + 1 x Analógica	Conexão Push-in ø 4 mm	DS-E1P06P4BNAR00
		G1/4	DS-E1P06F4BNAR00
0 ... 10 bar	1 x PNP + 1 x Analógica	Conexão Push-in ø 4 mm	DS-E1P10P4BPAR00
		G1/4	DS-E1P10F4BPAR00
	1 x NPN + 1 x Analógica	Conexão Push-in ø 4 mm	DS-E1P10P4BNAR00
		G1/4	DS-E1P10F4BNAR00

Vacuostato

Faixa de pressão	Sinal de saída	Conexão	Código
-1 ... 0 bar	2 x PNP	Conexão Push-in ø 4 mm	DS-E1V10P4B2PR00
		G1/4	DS-E1V10F4B2PR00
	2 x NPN	Conexão Push-in ø 4 mm	DS-E1V10P4B2NR00
		G1/4	DS-E1V10F4B2NR00
-1 ... 1 bar	2 x PNP	Conexão Push-in ø 4 mm	DS-E1V11P4B2PR00
		G1/4	DS-E1V11P4B2NR00
	2 x NPN	Conexão Push-in ø 4 mm	DS-E1V11P4B2NR00
		G1/4	DS-E1V11F4B2NR00

Seletor de opções







Faixa de pressão (bar)	Substituir por	Sinal de saída	Substituir por
1 ... 0	V10	2 x PNP	2P
-1 ... 1	V11	2 x NPN	2N
0 ... 6	P06	PNP + Analógica	PA
0 ... 10	P10	NPN + Analógica	NA
Conexão	Substituir por		
G1/4	F4		
Conexão Push-in ø 4 mm	P4		

DS-E1★★★★★B★★R00

Informações para Pedido

Pressostato eletrônico,
faixa de pressão de 0 a 6 bar,
conexão G 1/4, sinal de saída 2 x PNP
Especificar: DS-E1P06F4B2PR000

Acessórios

Clip de parede	Trilho DIN (35 x 7,5)	Conector M 12 x 1 90°	Conector M 12 x 1 Reto	4-fios	4-fios
					
0523962	V10009-C00 (1 m)	0523058 (cabó 2m, 4-fios) 0523053 (cabó 5m, 4-fios)	0523056 (sem cabó)	0523057 (cabó 2 m, 4-fios) 0523052 (cabó 5 m, 4-fios)	0523055 (sem cabó)

Dimensões básicas

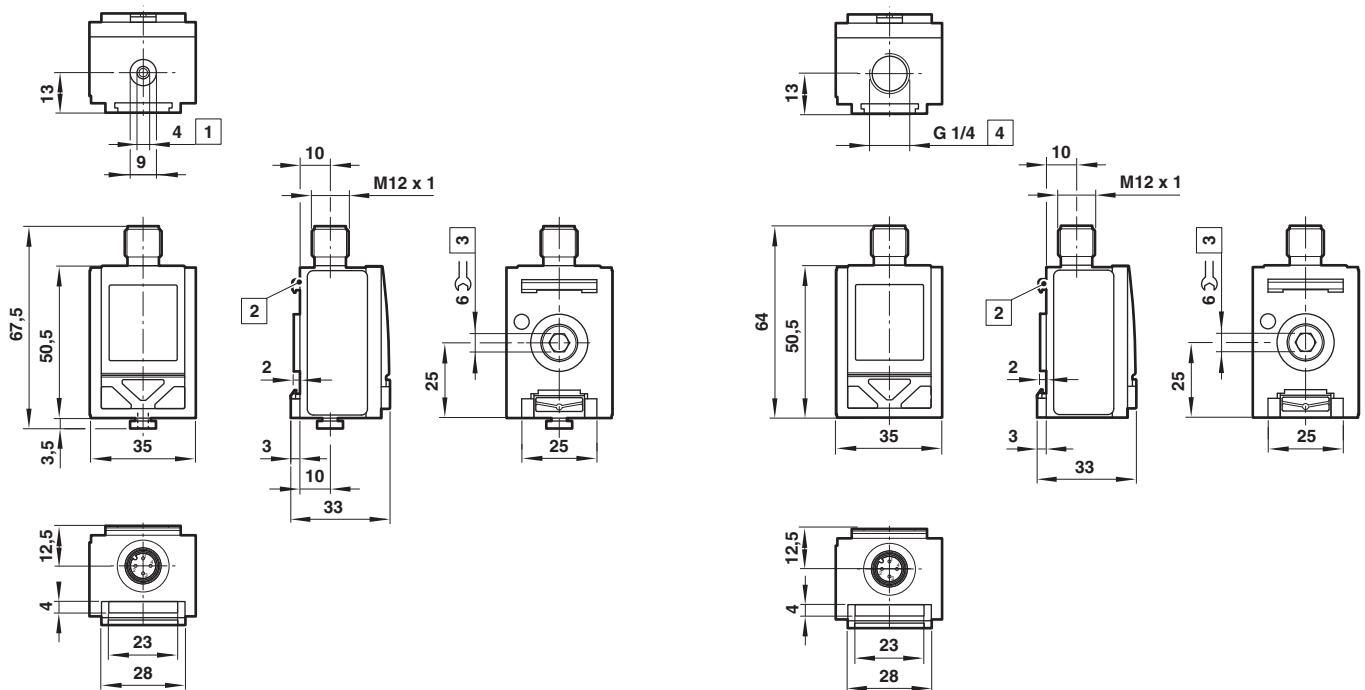

- 1** Conexão Push-in Pneufit integrada
- 2** Clip de parede para trilho DIN EN 60715 (35 x 7,5; 35 x 15)
- 3** Conexões de processo opcionais G1/4, prof. 9,5, torque máximo inicial para insertos roscados: 2.0 ±0.5 Nm
- 4** Conexão de processo, prof. 9,5

Conexão elétrica M 12 x 1



Conexão elétrica M 12 x 1		Cor do cabo
Nº PIN	Sinal	
1	+U _B 24 V DC	Marrom
2	Saída 2 (PNP;NPN;Análogica) 4-20 mA/0-10 V)	Branco
3	0 V	Azul
4	Saída 1 (PNP; NPN)	Preto

Acessórios

Clip de parede

Material: Plástico

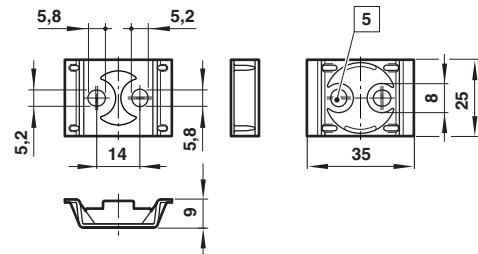

- 5** Parafusos conforme DIN EN ISO 4762 (M5 X 20) inclusos no fornecimento