

**Detectores de posição pneumáticos
com conexão push-in integrada
Ø 4 mm
com silenciador no escape**

Válvulas compactas**Conexão push-in integrada na válvula****Com silenciador no escape****Acionamento suave****Várias opções de acionamento: pino, rolete e gatilho****Adequadas para montagem em linha****Construção resistente à corrosão****Características Técnicas**

Fluido:

Ar comprimido, filtrado, lubrificado ou não lubrificado

Montagem em linha:

Adequadas para tubos Ø 4 mm

Função:

Normalmente fechada

Pressão de operação:

0,1 a 8,0 bar

Diâmetro do orifício:

2,7 mm

Vazão: (a 6 bar)

200 NI/min.

Força de atuação: (a 6 bar)

18 N

Temperatura de operação:

-5° a +50°C

Vida útil prevista:

≥ 10⁷ acionamentos**Materiais**

Corpo: Plástico

Vedação: nitrílico

Acionamentos:

Pino: aço

Rolete: plástico/ rolamento

Gatilho: plástico

Informações para Pedido







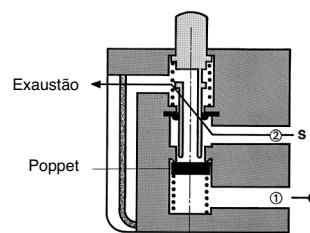

Para solicitar uma válvula rolete 3/2 vias,
normalmente fechada, especifique:
81 921 701

Princípio de Operação

NF



Tipos

		Sensor de posição 3/2 vias, tipo pino, com conexão push-in integrada e silenciador no escape, normalmente fechada	81 921 501
		Sensor de posição 3/2 vias, tipo rolete plástico, com conexão push-in integrada e silenciador no escape, normalmente fechada	81 921 701
		Sensor de posição 3/2 vias, tipo rolete com rolamento, conexão push-in integrada e silenciador no escape, normalmente fechada	81 921 702
		Sensor de posição 3/2 vias, tipo gatilho plástico, com conexão push-in integrada e silenciador no escape, normalmente fechada	81 921 707

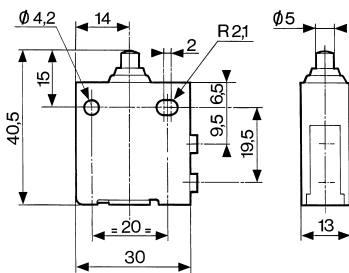
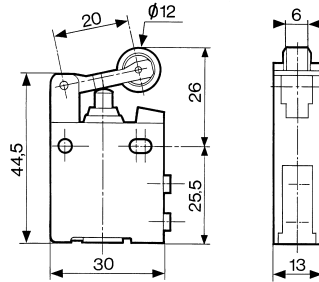
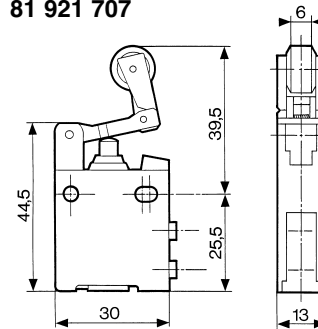
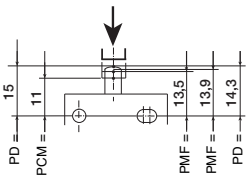
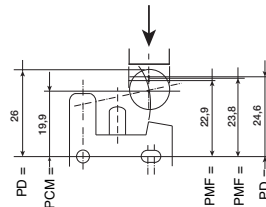
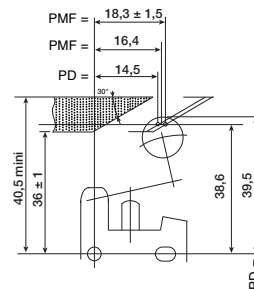
Dimensões
81 921 501

81 921 701 - 81 921 702

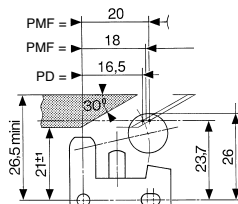
81 921 707

Válvula Pino

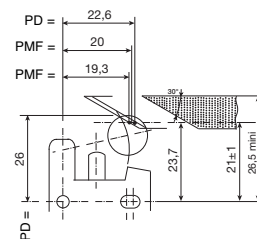
Válvula Rolete

Válvula Gatilho

Posições de Atuação

- PO : Posição de operação
- PCM : Posição do curso máximo
- PMF : Posição média fechada (sem exaustão e sem pressurização)
- PR : Posição do retorno (máx. exaustão)
- PD : Posição de descanso



Atuação horizontal por came de 30° (outros ângulos de ataque também são possíveis).



Atuação horizontal por came de 30° (outros ângulos de ataque também são possíveis).