

L72C/M, L73C/M, L74C/M
1/4 a 3/4 NPT ou ISO G

Para lubrificar equipamentos pneumáticos através de uma fina névoa de óleo no fluxo de ar com duas alternativas:

- **Micro-Fog®:** para lubrificar múltiplos pontos ou dispositivos afastados do lubrificador
- **Oil-Fog:** para lubrificar dispositivos pneumáticos localizados próximos do lubrificador

Copo tipo baioneta de fácil desmontagem

Indicador de nível com lentes prismáticas nos copos de metal com excelente visibilidade

Permite montagem em linha ou modular

Características Técnicas

Fluido: Ar comprimido

Máxima Pressão de Entrada:

- copo transparente: 10,3 bar (150 psig)
- copo de metal: 17,2 bar (250 psig)

Temperatura de Trabalho:

- copo transparente: 52°C
- copo de metal: 79°C

Utilizar um tipo de óleo normalizado de 50 a 200 SSU (ISO grau 7 a 46) a 39°C. O óleo deve ser compatível com a recomendação do fabricante do equipamento a ser lubrificado.

Identificação

- Micro-Fog®: cúpula visora vermelha
- Oil-Fog: cúpula visora verde

Materiais

Corpo e copo de metal: liga de zinco/alumínio; Copo transparente: policarbonato; Cúpula visora: Nylon transparente; Elastômeros: Neoprene e nitrílico.

Características de Funcionamento

Lubrificador uni-direcional, deve ser instalado somente antes da válvula direcional. Bi-direcional para o L74C (opcional).

Cúpula visora de regulagem com 360° de visibilidade.

Facilidade de desmontagem e montagem sem remoção da linha de ar.

Utilize copo de metal quando o ambiente for nocivo ao policarbonato.

Informações Gerais

Rosca	Fluxo scfm*	Copo	Modelo		
			Micro-Fog	Oil-Fog	
1/4	NPT	1 a 51**	transparente	L72M-2AP-QTN	L72C-2AP-QTN
	ISO G			L72M-2GP-QTN	L72C-2GP-QTN
1/4	NPT	1,5 a 60	transparente	L73M-2AP-QTN	L73C-2AP-QTN
	ISO G			L73M-2GP-QTN	L73C-2GP-QTN
3/8	NPT	1 a 51**	transparente	L72M-3AP-QTN	L72C-3AP-QTN
	ISO G			L72M-3GP-QTN	L72C-3GP-QTN
3/8	NPT	1,5 a 60	transparente	L73M-3AP-QTN	L73C-3AP-QTN
	ISO G			L73M-3GP-QTN	L73C-3GP-QTN
3/8	NPT	2,5 a 106	transparente	L74M-3AP-QPN***	L74C-3AP-QPN***
	ISO G			L74M-3GP-QPN***	L74C-3GP-QPN***
1/2	NPT	1,5 a 60	transparente	L73M-4AP-QTN	L73C-4AP-QTN
	ISO G			L73M-4GP-QTN	L73C-4GP-QTN
1/2	NPT	2,5 a 148	transparente	L74M-4AP-QPN***	L74C-4AP-QPN***
	ISO G			L74M-4GP-QPN***	L74C-4GP-QPN***
3/4	NPT	2,5 a 148	com protetor	L74M-6AP-QPN***	L74C-6AP-QPN***
	ISO G			L74M-6GP-QPN***	L74C-6GP-QPN***

* Fluxo a 90 psig com queda de pressão de 7 psig.

** Para Micro-Fog 2 a 51 scfm.

*** Copo transparente para linha 74 fornecido com protetor metálico



Símbolos Gráficos

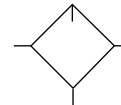

Com dreno

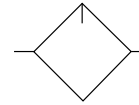

Sem dreno

Opções

1 2 3 4 5 6 7 8 9 10
L X X X - X X X - X X X

E Bi-direcional (somente para L74 Oil-Fog)

D Copo de metal c/ visor

E Copo de metal longo c/ visor (L72)







L Copo transp. longo (L72)

P Copo transp. com protetor (L73, L74)

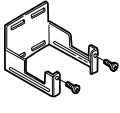
T Copo transp. (L72, L73)

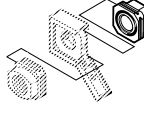
W Copo transp. longo c/ protetor (L72)

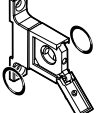
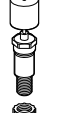
Acessórios

							
L72	4224-50	4050-89/X10†	4215-08 (G1/4) 4215-02 (1/4 NPT) 4215-09 (G3/8) 4215-03 (3/8 NPT)	4214-51 (*)	4214-52 4213-89 (só suporte)	-	- -
L73	4424-50	4050-89/X10†	4315-09 (G1/4) 4315-01 (1/4 NPT) 4315-10 (G3/8) 4315-02 (3/8 NPT) 4315-11 (G1/2) 4315-03 (1/2 NPT) 4315-12 (G3/4) 4315-04 (3/4 NPT)	4314-51 (**)	4314-52 4313-50 (só suporte)	5335-50	18-011-024
L74	4324-50	4050-89/X10†	4315-10 (G3/8) 4315-02 (3/8 NPT) 4315-11 (G1/2) 4315-03 (1/2 NPT) 4315-12 (G3/4) 4315-04 (3/4 NPT)	4314-51 (**)	4314-52 4313-50 (só suporte)	5335-50	18-011-024

* Cada Quikclamp acrescenta 6,5 mm ao comprimento do conjunto. Utilizar chave Allen de 3 mm para o parafuso de trava.

** Cada Quikclamp acrescenta 13,6 mm ao comprimento do conjunto. Utilizar chave Allen de 4 mm para o parafuso de trava.

† Pacote de 10

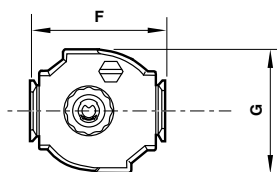

Bloco de Saídas

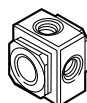

Instalar entre dois kits de união Quikclamp para obter 3 saídas auxiliares de 1/4. Acrescentar 28,6 mm (p/ linha 72) ou 33 mm (p/ linha 73 e 74) ao comprim. da combinação.

Séries	72	73/ 74
1/4 NPT	4216-01	4316-02
1/4 ISO G	4216-03	4316-04

Suporte de Montagem

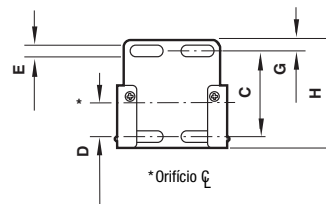
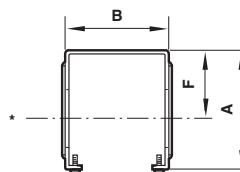

Séries	A	B	C	D	E	F	G	H
72	60	42	39	18,6	4	38	6	51
73	67	60	48	19	7	38	6	61
74	79	69	50	20	5	51	6	61

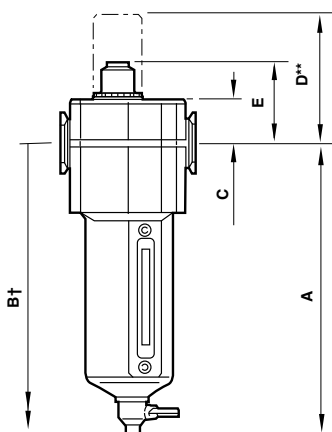

**Cúpula visora de pyrex, opcional

† Espaço mínimo para remoção do copo.

Séries	A	B	C	D	E	F	G
72	110	191	19	64	41	50	48
73	156	255	25	70	47	68	62
74	177	276	25	68	47	80	74

	L72	L73	L74
Kit de reparo - anéis e vedações	4382-500	4382-600	4382-700
Kit de lentes de nível prismáticas	4380-030	4380-020	4380-050
Dreno manual	0619-50	0619-50	0619-50
Copo transp. com protetor e dreno manual	4225-50L	4425-50L	4325-50L
Copo transp. com protetor e enchimento remoto	-	4425-52L	4325-54L
Copo de metal com dreno manual	4203-50L	4403-50L	4303-50L
Copo de metal com enchimento remoto	-	4403-52L	4303-54L
Cúpula visora vermelha (Micro-Fog®)	4055-50	4055-50	4055-50
Cúpula visora verde (Oil-Fog)	4055-51	4055-51	4055-51
Cúpula visora de pirex	-	-	5605-50
Anel "O" (vedação do copo)	2315-26	-	2316-38
Conjunto de enchimento remoto	-	5335-50	5335-50
Copo transp. com dreno manual	4266-50L	4466-50L	-
Copo transp. com enchimento remoto	-	4466-52L	-
Copo transp. longo com dreno manual	4260-50L	-	-
Copo de metal longo	4233-50L	-	-

Conector de transição: 4417-01

Permite a conexão modular com a linha 72.

Acrescenta 1,5 mm ao comprimento do conjunto.



Bloco Auxiliar para Pressostatos



Monitora a pressão, fornecendo um sinal elétrico quando a pressão cai ou excede uma nível pré-ajustado. O sinal elétrico pode retornar para um PC, CLP ou alarme sonoro. 2 saídas auxiliares G1/4. Roscado diretamente na tubulação.

Séries	Pressost. 18D	Pressost. 33D	Bloco
72	0881300	0863116	0523109
73/ 74	0881300	0863116	0523110

Para detalhes completos dos pressostatos, veja catálogo específico.